

SWIFT

Sport



Die kompakte Nr. 1



Way of Life!

Mehr Spass pro Kurve





Hinter dem Lenkrad des Swift Sport erleben Sie pure Begeisterung und genießen auf jeder Strecke maximalen Fahrspass. Dieser sportliche Kompaktwagen erfüllt Ihnen jeden Wunsch. Steigen Sie ein und erleben Sie die Fahr-Dynamik oder genießen Sie einfach den Komfort. Das sportliche Fahrverhalten und der drehfreudige Turbomotor geben Ihnen das klare Signal, dass der Swift Sport noch mehr zu bieten hat. Er fordert Sie auf, mit Lust und Freude zu fahren, anstatt sich nur von A nach B zu bewegen.

Ultimative Sportlichkeit



Der sportlich gestaltete Innenraum weckt mit emotionalen roten Akzenten eine bedingungslose Leidenschaft fürs Fahren. Der neue Swift Sport ist mit exklusiven Sportsitzen ausgestattet. Sein Interieur weckt schon beim Einsteigen die Vorfreude auf puren Fahrpass.

Sportliches Innendesign

Das Fahrzeuginnere präsentiert sich in aufregendem Design. Die Zierleisten stechen mit ihrem Farbverlauf von Rot nach Schwarz sofort ins Auge. Auch die Instrumente, wie der Drehzahlmesser, mit roter Skala und der Tachometer in dunklem Silber sind ein echter Hingucker. Die Ladedruck- und Öltemperaturanzeigen auf dem 4.2 Zoll grossen Farbdisplay fügen sich nahtlos in das Innendesign ein. Die Sportsitze mit roten Nähten und eingepprägtem «Sport»-Logo sind bequem geformt und geben Seitenhalt. Durch ihre Steifigkeit bieten sie auch bei schnelleren Kurvenfahrten ein sicheres Fahrgefühl. Auch das unten abgeflachte Rennlenkrad und die Pedale aus Edelstahl unterstreichen die sportliche Persönlichkeit des Swift Sport.

Audio-Display mit Smartphone-Einbindung

Über einen 7-Zoll-Touchscreen inkl. Rückfahrkamera können Multimedia-Funktionen, einschliesslich Audioanlage, Freisprecheinrichtung, Navigationssystem und Smartphone-Einbindung, intuitiv bedient werden. Einzelne Funktionen können für die vier Betriebsmodi – Hören, Anrufen, Fahren und Connect – ausgewählt werden. Das Audio-Display mit Smartphone-Einbindung arbeitet mit Apple CarPlay, Android Auto™ und MirrorLink™. Schliessen Sie Ihr kompatibles iPhone via USB-Anschluss an; mit Apple CarPlay können Sie Anrufe tätigen, Ihre Musik hören, Nachrichten versenden/empfangen und zu Fahrzielen navigieren – alles wahlweise über die Sprachsteuerung oder das Audio-Display. Mit Android Auto stehen Google Maps™, Google™ Search und andere Google-Dienste zur Verfügung, ohne den Fahrer abzulenken. MirrorLink™ zeigt verschiedene Smartphone-Apps auf dem Touchscreen im Fahrzeug an und erlaubt deren Nutzung.

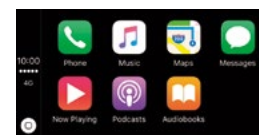

Apple CarPlay

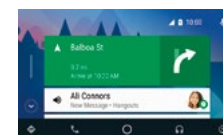

Android Auto™



MirrorLink™

Apple CarPlay ist in den unter folgendem Link aufgeführten Ländern erhältlich: <http://www.apple.com/ios/feature-availability/#applecarplay-applecarplay>
*Weitere Informationen sowie die mit Apple CarPlay kompatiblen iPhone-Modelle finden Sie unter: <http://www.apple.com/ios/carplay/>
*Apple, Apple CarPlay und iPhone sind Marken der Apple Inc., die in den USA und anderen Ländern eingetragen sind.
*Android Auto™ ist in den unter folgendem Link aufgeführten Ländern erhältlich: <https://www.android.com/auto/#hit-the-road>
*Android Auto kann mit den meisten Telefonen mit Android™5.0 oder höher betrieben werden: <https://support.google.com/androidauto/#6140477>
*Android und Android Auto sind Marken von Google Inc.
*MirrorLink™ ist mit allen unter folgendem Link aufgeführten Smartphones kompatibel: <https://cert.mirrorlink.com/ProductListing/>
*MirrorLink™ ist eine eingetragene Marke der Car Connectivity Consortium LLC.

Kraftvolle Präsenz





Die sportliche Ästhetik und Performance des Swift Sport unterstreichen ein exklusiver Kühlergrill und Stossfänger, eine aerodynamische Frontspoiler-Lippe, Seitenschweller, Heckdiffusor in Carbon-Look und ein Dachspoiler. Polierte 17-Zoll-Leichtmetallfelgen und zwei Auspuffendrohre runden das sportliche Bild ab.



Leistung und Effizienz



Max. **235 Nm Drehmoment**

1.4-BOOSTERJET-MOTOR

Der neue 1.4-BOOSTERJET-Turbomotor mit Direkteinspritzung unterstützt die kraftvolle Fahrweise des neuen Swift Sport. Dank des Ladeluftkühlers kann der Motor selbst im niedrigen Drehzahlbereich von 2000 U/min maximales Drehmoment auf die Strasse bringen. Zudem kontrolliert das Wastegate durch Öffnung und Schliessung des Ventils den Turboladendruck, was die Ansprechzeit stark verkürzt.

Über das Direkteinspritzsystem werden Menge, Zeitpunkt und Druck der Kraftstoffeinspritzung zusätzlich optimiert, was ebenfalls der Kraftstoffeffizienz zugute kommt. Die Kraftstoffeffizienz wird zudem durch die elektrische variable Einlassventilsteuerung, die gekühlte Abgasrückführung und ein höheres Kompressionsverhältnis gesteigert.

Wastegate

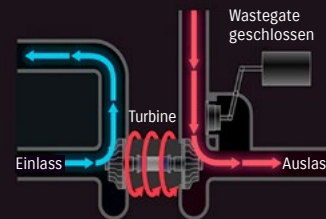

Geschlossen im normalen Verkehr: hilft, einen höheren Ladedruck zu erreichen und eine ausgezeichnete Drehmomentübertragung sicherzustellen.

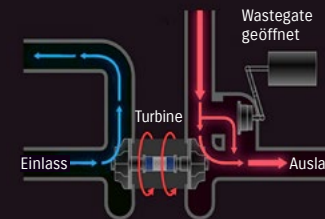

Ein geöffnetes Wastegate verhindert Überdruck und optimiert den Kraftstoffverbrauch.



Überlegenes 6-Gang-Schaltgetriebe

Das leichtgängige 6-Gang-Schaltgetriebe maximiert die Leistung des kompakten Turbomotors. Die Schaltvorgänge fühlen sich sportlich an, bieten dank der kurzen Schaltwege und der neuen Doppelkonussynchronisierung genau den richtigen Widerstand. Die Kupplungsbedienung wurde ebenfalls verbessert: Der bessere Druckpunkt sorgt unter allen Bedingungen für bessere Kontrolle.

Die hervorragende Fahrleistung des kompakten Sportlers zeigt sich in seinem erstklassigen Beschleunigungsverhalten. Der neue Turbomotor mit Direkteinspritzung stellt hierfür ein kraftvolles Drehmoment von 235 Nm bereit. Perfekt ergänzt wird diese Leistung durch das geschmeidige 6-Gang-Schaltgetriebe. Die grossartige Abstimmung des Antriebsstrangs setzt in puncto sportliches Fahren neue Massstäbe: Der 48-Volt-Mild-Hybrid-Antrieb steigert die Kraftstoffeffizienz.



48-Volt-Mild-Hybrid-Antrieb

Der neue 48-Volt-Mild-Hybrid-Antrieb besteht aus einem 48V-ISG (integrierter Startergenerator) mit Elektromotorfunktion, einer 48V-Lithium-Ionen-Batterie und einem 48-12V-DC/DC-Wandler. Dank der im Vergleich zu den traditionellen 12Volt höheren Versorgungsspannung steigt sowohl die beim Abbremsen regenerierte Energie als auch die Unterstützung durch den Elektromotor, was Kraftstoff spart und die Fahrleistung optimiert. Der Antrieb setzt in normalen Fahrsituationen auf Kraftstoffeffizienz, fügt aber über zwei Funktionen (Torque-Fill-Steuerung und Boost-Funktion) das Drehmoment des Elektromotors dem des Verbrennungsmotors hinzu, wenn der Fahrer schnell beschleunigen möchte.

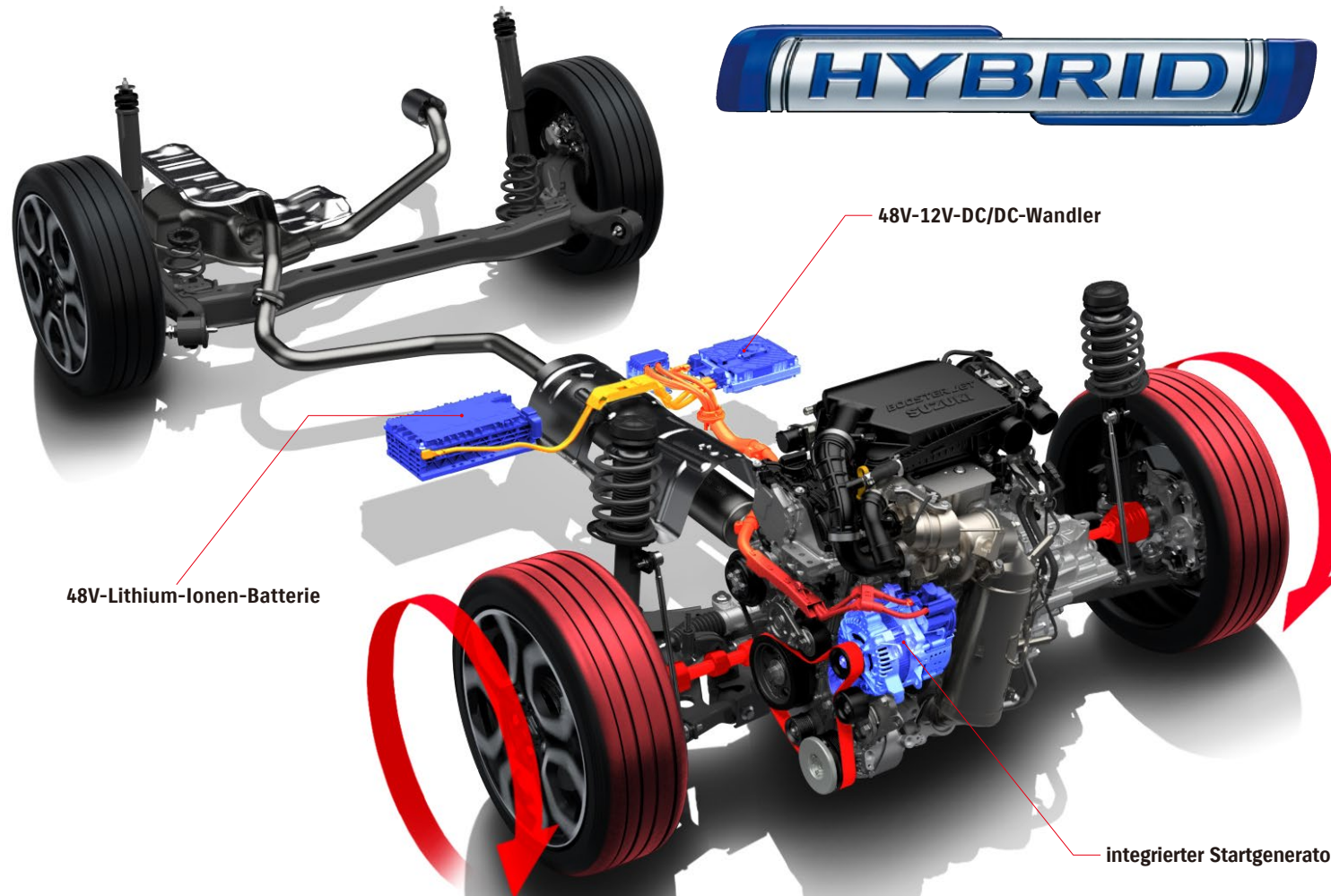

Torque-Fill-Steuerung

Die Torque-Fill-Steuerung sorgt für ein besseres Beschleunigungsverhalten, da der Elektromotor zusätzliches Drehmoment beim Beschleunigen bereitstellt und so Ansprechverzögerungen ausgleicht.

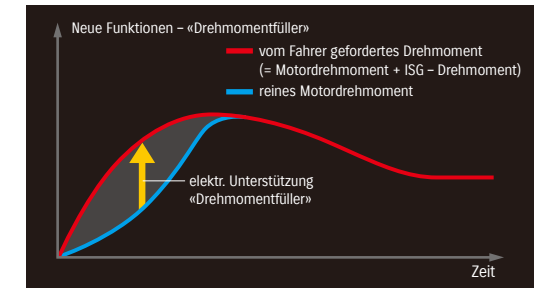

Boost-Funktion

Durch den Drehmoment-Boost wird die Beschleunigung geschmeidiger, da der Elektromotor zusätzliches Drehmoment bereitstellt, bis der Turbolader einsetzt.

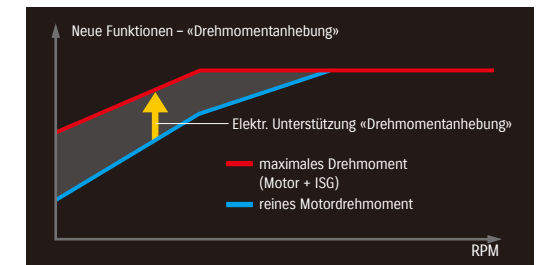

Rennsport-Feeling





Der Swift Sport steht für reinen Fahrspass. Ein Tritt aufs Gaspedal genügt, und der Motor spricht direkt an. Selbst in engen Kurven ist das Handling des Swift Sport so stabil, dass der Fahrer sich eins mit seinem Fahrzeug fühlen kann. Die gute Abstimmung von Kraft und Leistung lässt Rennsport-Gefühl aufkommen.

Fahrspass pur

Äusserst niedriges Leergewicht (1095 kg)

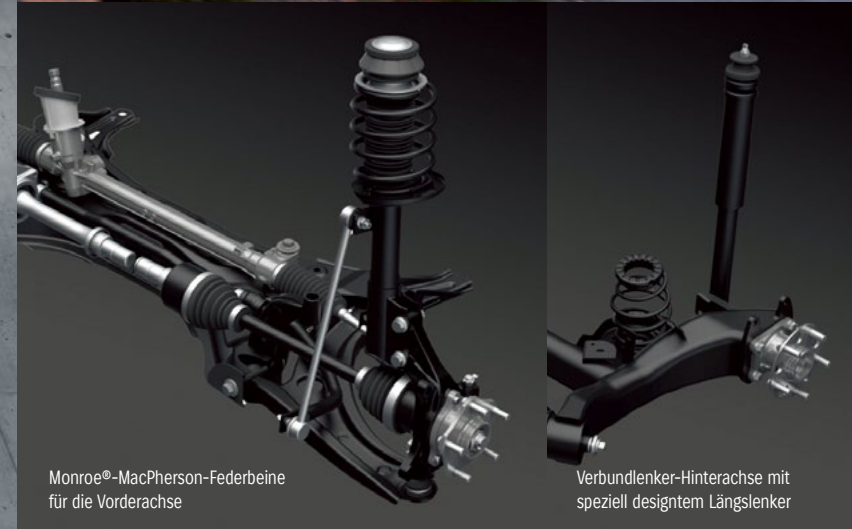

Monroe®-MacPherson-Federbeine für die Vorderachse

Verbundlenker-Hinterachse mit speziell designedem Längslenker

Die Leistung von Fahrwerk und Federung schlägt sich direkt im sportlichen Fahrgefühl nieder. Die Karosserie des Swift Sport ist beim neuen Modell leichter und steifer, so dass der Fahrer bei jeder Geschwindigkeit und jedem Fahrmanöver die Kontrolle über das Fahrzeug behält. Die Aufhängung wurde umfassend optimiert, damit sie dem Fahrer klare Rückmeldungen zu den Strassen- und Traktionsbedingungen gibt. Auch das Bremssystem wurde weiterentwickelt und verstärkt, um der höheren Leistung und Höchstgeschwindigkeit Rechnung zu tragen.

Handling und Traktion

Der neue Swift Sport basiert auf der jüngsten Generation der HEARTECT-Plattform, was sowohl der Unterbodenstabilität als auch der Kollisionssicherheit und der Fahrleistung zugute kommt. Auch das Fahrzeuggewicht von lediglich 1095 kg* verbessert das Fahrverhalten. Für die Aufhängung kommen die bewährten Monroe®-Federbeine vorne und Stossdämpfer hinten zum Einsatz. Auch mit dem herausragenden Zusammenspiel aus Wendigkeit und Bodenhaftung kann der Swift Sport punkten.

Monroe® ist eine eingetragene Marke von Tenneco Automotive.

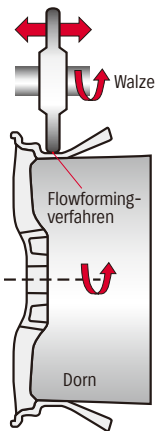

17-Zoll-Leichtmetallfelgen

Die exklusiven Leichtmetallfelgen werden mittels eines besonderen Flowformingverfahren produziert. Die so entstehenden Felgen sind stärker und tragen durch die Reduzierung der ungefederten Masse zur Verbesserung der Fahreigenschaften bei.

Bremsleistung

Der neue Swift Sport erzielt eine überlegene Bremsleistung und vermittelt ein gutes Bremsgefühl durch innen belüftete 16-Zoll-Bremsscheiben vorne und massive 15-Zoll-Bremsscheiben hinten.

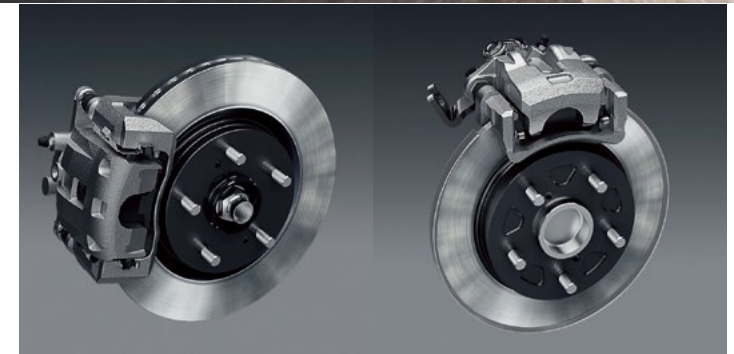

Innen belüftete 16-Zoll-Bremsscheiben vorne

Massive 15-Zoll-Bremsscheiben hinten

Sicherheit gibt Vertrauen





Modernste Sicherheitstechnologien

Gefahr besteht, wenn ein Fahrer die Kontrolle verliert. Darum arbeiten wir bei Suzuki daran, die neuesten Sicherheitstechnologien immer auf die Fahrzeugleistung zuzuschneiden. Der neue Swift Sport hat einige fortschrittliche Funktionen an Bord.



SUZUKI Safety Support

Preventive safety technology

Dank der fortschrittlichen Sicherheitstechnologie «Suzuki Safety Support» bleiben Sie trotzdem ganz entspannt. Eine monokulare Kamera und ein auf der Windschutzscheibe montierter Lasersensor aktivieren ein automatisches Bremssystem, den Bremskraftverstärker mit Doppelsensor, und andere präventive Sicherheitsfunktionen, wie den Spurhalteassistenten, den Fernlichtassistenten und die Verkehrszeichenerkennung. Die Abstandsregelung mit Stauassistent bedient sich eines Radarsensors auf dem Kühlergrill. «Suzuki Safety Support» umfasst zudem einen Spurwechselassistenten. Dieser vereinfacht den Spurwechsel dank der Radarsensoren am hinteren Stossfänger.



Grosszügiger Kofferraum

Der neue Swift Sport bietet höchstes Fahrvergnügen und Fahrkomfort sowie viel Stauraum. Durch die im Verhältnis 60/40 geteilte Rücksitzbank lässt sich der Innenraum vielseitig nutzen, um selbst grosse Lasten zu befördern.

Notbremssystem mit Kollisionswarner*1

Während der Fahrt stellt der Swift Sport mithilfe von zwei Sensoren – einer monokularen Kamera und einem Lasersensor – fest, ob die Gefahr eines Zusammenstosses mit einem vorausfahrenden Fahrzeug oder Fussgänger besteht. Bei einer möglichen Kollision zeigt das Fahrzeug je nach Situation eine der folgenden drei Reaktionen:

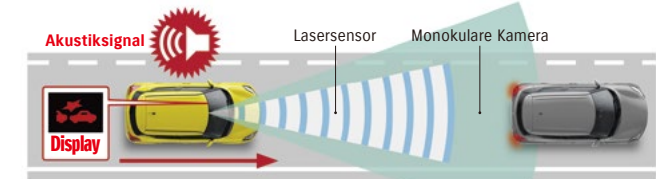

1. Warnt den Fahrer mit einem akustischen und visuellen Signal.



2. Aktiviert den Bremsassistenten zur Verstärkung der Bremskraft, wenn ein hohes Kollisionsrisiko besteht und der Fahrer eine Notbremsung einleitet.



3. Eine automatische Notbremsung wird eingeleitet, falls das Kollisionsrisiko weiter steigt.

Spurhalteassistent*1

Ab einer Fahrgeschwindigkeit von 60km/h sagt der Spurhalteassistent den Fahrweg des Fahrzeugs vorher und warnt den Fahrer visuell (Display und Anzeige) und fühlbar (Lenkradvibration) (serienmässig bei Fahrzeugen mit DSBS).



Spurhalteassistent *1

Bei Geschwindigkeiten zwischen 60 und 160 km/h wird die Fahrspur über eine monokulare Kamera erkannt. Erkennt das System, dass das Fahrzeug die Spur voraussichtlich verlassen wird, unterstützt es den Fahrer über den Eingriff in die elektronische Servolenkung automatisch dabei, zurück in die Spur zu gelangen.



Spurleitassistent *1

Ab einer Fahrgeschwindigkeit von 60 km/h berechnet der Pendelalarm das Fahrmuster und warnt den Fahrer akustisch und visuell, sobald das Fahrzeug aufgrund von Übermüdung ö.Ä. «schlingert».

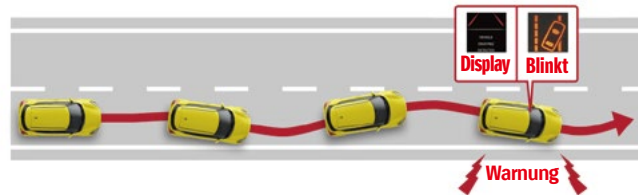

Fernlichtassistent *1

Ab einer Fahrgeschwindigkeit von 40 km/h schaltet der Fernlichtassistent, abhängig von der Anwesenheit anderer Fahrzeuge und der Beleuchtungssituation, automatisch zwischen Fern- und Fahrlicht um.

Abstandsregelung *1

Bei vorausfahrenden Fahrzeugen misst die Abstandsregelung per Millimeterwellenradar den Fahrzeugabstand und hält automatisch einen von drei möglichen voreingestellten Abständen ein.*2. Wird kein vorausfahrendes Fahrzeug erkannt, behält das System die vom Fahrer eingestellte Geschwindigkeit (40 km/h bis 160 km/h) bei.

Verkehrszeichenerkennung *1

Dieses System nutzt die monokulare Kamera, um die Strasse nach Verkehrszeichen abzusuchen. Wird ein Verkehrszeichen wie eine Geschwindigkeitsbegrenzung oder ein Überholverbot erkannt, wird das Zeichen auf dem Display angezeigt. Es erinnert den Fahrer daran, welches Zeichen er zuletzt passiert hat. Das Display kann jeweils die letzten drei passierten Verkehrszeichen anzeigen.

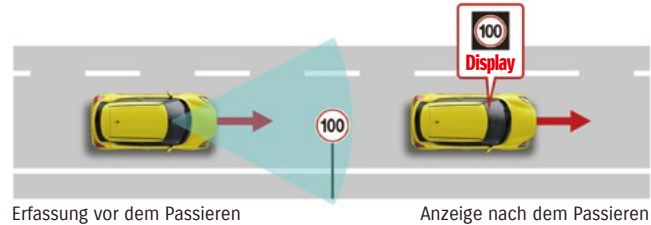

Spurwechselassistent *1

Der Spurwechsel bei Geschwindigkeiten über 15km/h wird durch zwei Heck-Radarsensoren unterstützt. Letztere prüfen auf beiden Fahrzeugseiten, ob sich ein anderes Fahrzeug im toten Winkel befindet oder sich diesem nähert. Wenn sich ein Fahrzeug im toten Winkel befindet bzw. sich diesem nähert, schaltet sich die Warnleuchte im jeweiligen Aussenspiegel ein. Setzt der Fahrer den Blinker, um die Spur zu wechseln, ertönt ein Warnsignal.

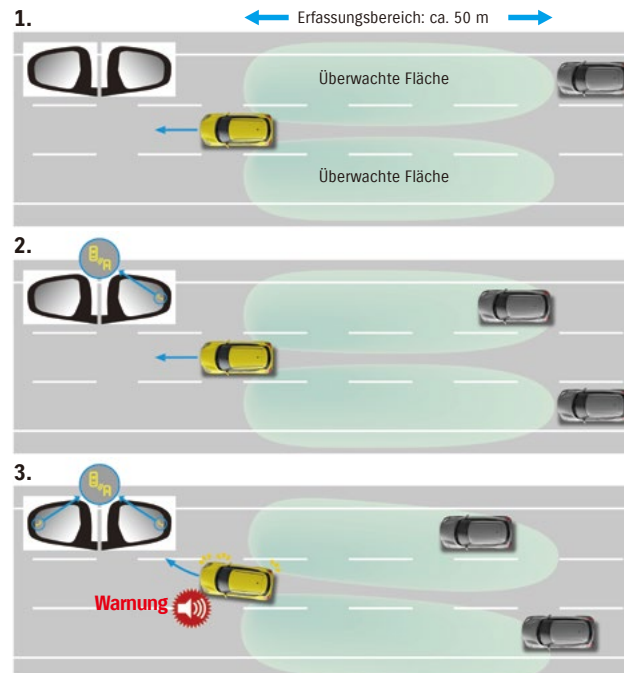

Parkensensoren hinten

Ultraschallsensoren im Stossfänger erkennen Hindernisse, wenn der Fahrer das Auto zurücksetzt, und ein akustischer Alarm informiert den Fahrer über nahe Hindernisse.



Querverkehrswarner *1

Bei Geschwindigkeiten bis 8 km/h im Rückwärtsgang nutzt das Fahrzeug zwei Heck-Radarsensoren, um den Fahrer beim Rückwärtsausparken vor herannahenden Fahrzeugen zu warnen. Wird ein Fahrzeug erkannt, wird sowohl ein visueller Hinweis auf dem Bordcomputer als auch ein akustischer Warnton abgegeben. Dies hilft dem Fahrer, auch in Situationen, in denen die Sicht auf einer oder auf beiden Seiten des Fahrzeugs eingeschränkt ist, sicher ausparken.



*1 Die monokulare Kamera, der Lasersensor und die Radarsensoren können nur begrenzt dazu beitragen, Hindernisse, Fahrspuren und Verkehrszeichen zu erkennen. Verlassen Sie sich unter keinen Umständen auf das System; wählen Sie immer eine sichere Fahrweise!

*2 Fahrzeugabstand variiert je nach gefahrener Geschwindigkeit.

Wählen Sie Ihre Wunschfarbe

Insgesamt sind 7 Farben für den Swift Sport erhältlich



Champion Yellow (ZFT)



Burning Red Pearl Metallic (ZWP)*



Speedy Blue Metallic (ZWG)*



Pure White Pearl (ZVR)*



Premium Silver Metallic (ZNC)*



Mineral Gray Metallic (ZMW)*



Super Black Pearl (ZMV)*

Auch als Two-Tone erhältlich (Dachfarbe ZMV)



Flame Orange Pearl Metallic (CFK)**



Burning Red Pearl Metallic (D7Z)**



Speedy Blue Metallic (C7R)**

* Aufpreis bei Metallic-Lackierungen (siehe Preisliste)
** Aufpreis bei Two-Tone Lackierung (siehe Preisliste)



Swift Sport ausgestattet mit Stossstangendekorleiste in gelber Originalfarbe



Türlichtbeleuchtung Projektor



Teppichsatz «DLX»



Kofferraummatte



Heckklappenzierleiste



Nabendeckel-Satz
Radmutterdeckel-Satz



Felgenkleber «SWIFT SPORT»
erhältlich in drei verschiedenen Farben und mit Swift Sport-Logo.



Mehr Swift-Zubehör finden Sie im separaten Zubehör-Prospekt unter: <http://shop.suzukiautomobile.ch>



«Way of Life!» ist die Kernbotschaft unserer Marke – jedes Suzuki Automodell, jedes Motorrad, jeder Aussenbordmotor bringt etwas Aufregendes in das Alltagsleben unserer Kunden.



Ihr offizieller Suzuki-Fachhändler:



Finanzierung und Leasing; Interessante Leasing-Angebote bei Ihrem Suzuki-Fachhändler

www.multilease.ch

Die in der Schweiz verkauften Modelle können sich in Details von den hier gezeigten Fahrzeugen unterscheiden. Die Suzuki Automobile Schweiz AG behält sich das Recht vor, zu irgendeinem Zeitpunkt und ohne Vorankündigung Spezifikationen, Preise und Ausstattungen sowie ganze Modelle zu ändern oder die Produktion einzustellen. Es besteht keine Haftung für mögliche Fehler oder Auslassungen in diesem Prospekt.

Die kompakte Nr. 1



Way of Life!